

北鼎
WWW.BUYDEEM.COM



扫描北鼎微信
免费获取食谱

深圳市北鼎科技有限公司

地址:深圳市南山区留仙大道同富裕工业城2号厂房3楼A
邮箱:service@buydeem.com
服务热线:4008-815-820

K102-91-2
产品请以产物为准,如有细微改动恕不另行通知。

BUYDEEM 北鼎



多功能电水壶

K102使用说明书

* 使用本产品之前请仔细阅读本说明书,更多请登陆www.buydeem.com

CONTENTS

索引

一、注意事项	2
二、技术规格	3
三、认识产品	4
1.产品结构图	4
2.功能介绍	5
四、使用产品	7
1.初次使用	7
2.快速安装	7
3.使用指引	8
4.特色功能	15
五、食谱	16
六、清洗与保养	19
七、简单故障处理	20
八、保修和服务	21
九、保修卡	23

感谢您购买北鼎产品，为了能让您充分享受北鼎全方位的支持，请使用本产品之前详细阅读本说明书及相关图解。

注意事项

⚠ 危险

-切勿将电水壶、底座、电源线及插头置于水中或其它任何液体中。



⚠ 警告

- 本产品仅设计为家用，厂家对任何商用或不遵照说明操作而造成的后果不进行保修。
- 插头仅能连接带接地线的插座或总接地的插板，建议不要使用延展线板。
- 请核对产品规格标贴上显示的电压与主电压是否一致。
- 请始终将电水壶放置在平坦、稳固、耐热的工作台上。
- 请将电水壶和电源线远离高温、潮湿、光滑的台面或锋利的边缘。
- 必须盖好盖子且放置好底座才能将电水壶放置在底座上使用。
- 手沾水或赤脚时禁止使用电水壶。

⚠ 注意

- 请不要将电水壶及底座放置在高温台面或靠近明火的地方使用。
- 如发现电水壶不能正常工作，请立即拔掉电源插头。
- 请不要通过拉电源线来拔掉电源插头。
- 请不要让电源线悬挂在桌子或工作台面边缘之外，以防电水壶摔落。
- 使用时请注意，请勿让壶身直接碰撞到硬物，以防玻璃被撞裂。
- 电水壶工作时，表面温度较高，请勿触碰壶身、壶盖，谨防被烫伤。
- 电水壶工作时请不要揭开壶盖或移动电水壶，否则可能会被烫伤。
- 电水壶要防潮、防冻。
- 请不要将电水壶放进冰箱。
- 长时间不使用电水壶或清洁电水壶时请将插头拔除。
- 如果长时间不使用电水壶，建议将电水壶内的水倒掉。

注意事项

- 请不要用非推荐的方法除水垢，我们推荐方法详见P19。
- 此产品不适用于身体或智力受限的人群（包括儿童），或缺乏经验和知识的人群，除非有人监督和指导，并保证其安全。请勿让儿童接触玩耍。
- 请注意，K102烧水时最大容量为1500ml；养生汤/花草茶/水果茶模式下最大容量为1200ml。
- 请不要在加水及食材超过最大水位，或低于最低水位时使用。如果电水壶装水或食材过满，水在沸腾的时候可能会溅出。
- 本产品必须和其配套的底座一起使用，请勿使用其它底座。
- 电源线或插头损坏时禁止使用电水壶，为避免危险，请前往北鼎授权的服务中心进行更换或维修。
- 如果您的产品已损坏或不能正常使用，请勿继续使用，也勿自行拆除，我们建议您送检产品。
- 除了按照说明书进行清洁和除垢，其它任何非正常使用操作必须由北鼎授权的服务中心进行。
- 厂商仅对生产瑕疵和家用进行保修，未按照说明书操作造成的损坏不属于保修范围。
- 由于未对电水壶进行除垢造成其不能正常使用或完全不能使用的，不属于保修范围。
- 因为所有产品均严格按照质量控制程序，其中包括对随机抽检产品的实际使用测试，所以其将对产品的任何使用痕迹作出解释。

技术规格

产品名称：多功能电水壶
产品型号：K102
产品功率：1000W
电 压：220V~50Hz
最大容量：1.5L
执行标准：GB4706.1-2005/GB4706.19-2008

认识产品

产品结构图

1. 茶篮盖；
2. 茶篮提手
3. 过滤茶篮
4. 壶盖
5. 壶身（德国肖特玻璃）
6. 烧水模式最大容量线
7. 汤/茶(养生汤/水果茶/花草茶)模式最大容量线
8. 把手
9. 操作按键
10. 底座

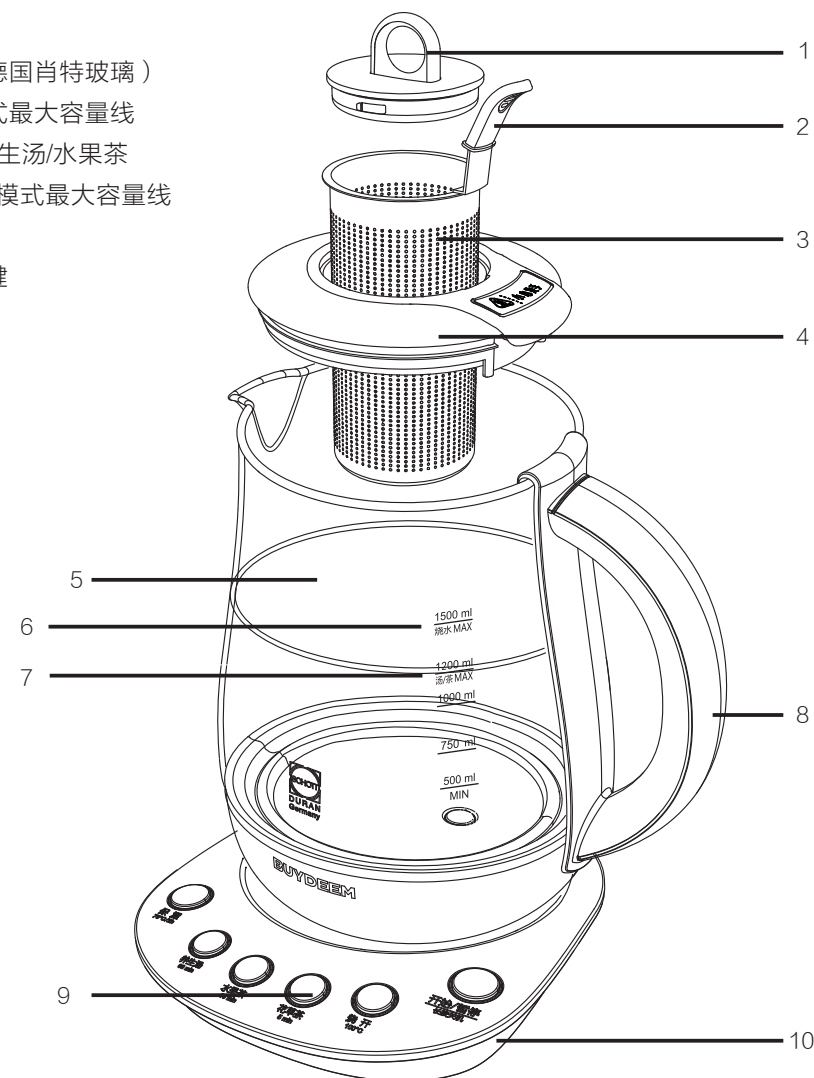

功能模式介绍

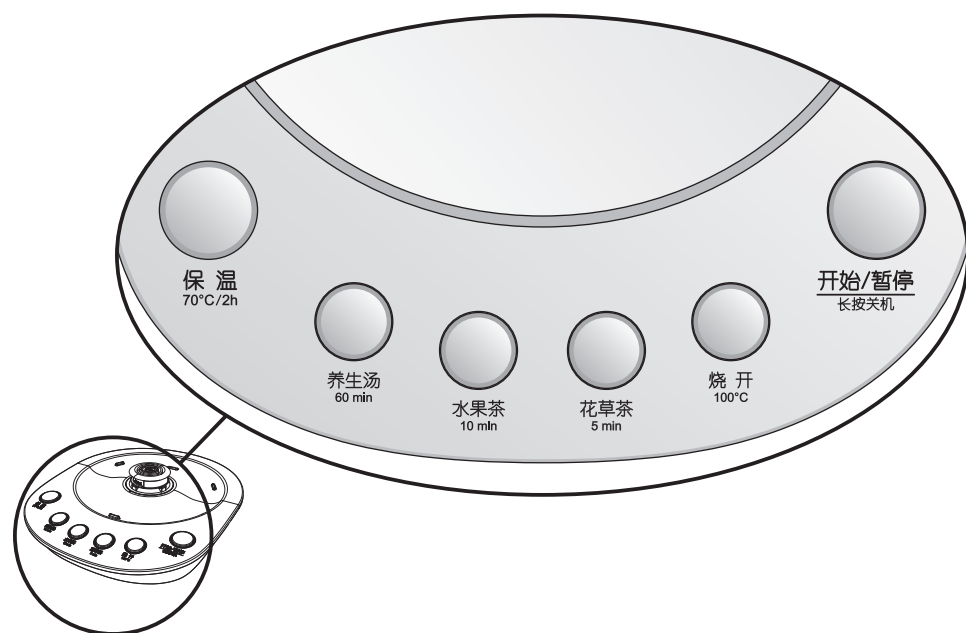

保温 (70°C/2h)

若选择此功能，电水壶进入保温状态，将水温保持在70度、2小时，2小时后电水壶将自动停止工作，进入待机状态。

养生汤 (60min)

若选择此功能，电水壶会先将壶中水烧开，再按照养生汤的程序工作60分钟，60分钟后电水壶将自动停止工作，进入待机状态。

水果茶 (10min)

若选择此功能，电水壶会先将壶中水烧开，再按照水果茶的程序工作10分钟，10分钟后电水壶将自动停止工作，进入待机状态。

花草茶 (5min)

若选择此功能，电水壶会先将壶中水烧开，再按照花草茶的程序工作5分钟，5分钟后电水壶将自动停止工作，进入待机状态。

烧开 (100°C)

若选择此功能，电水壶快速烧开水至100°C后将自动停止工作，进入待机状态。请注意，请勿用此功能键烧开除水外的汤汁/液体，否则可能出现溢出现象。

开始/暂停 (长按关机)

此按键长亮表示工作，闪烁表示暂停。

在电水壶工作时，可按下此按键，“开始/暂停”按键闪烁，电水壶暂停工作，再按下此按键，“开始/暂停”按键亮，电水壶开始工作。

若需要取消已设定的功能或关机，可长按此按键2秒，按键灯全灭，电水壶停止工作，进入待机状态。

电水壶工作时，若需切换其它功能模式，可按一下“开始/暂停”键，再选其它功能。

过滤茶篮介绍

1.过滤茶篮安装：抓住茶篮提手，把茶篮放入壶盖中空部分，拧上茶篮盖。当听到一声轻微“啞嗒”声时，表示已经拧紧。

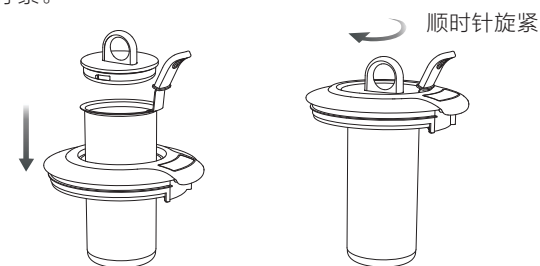

2.过滤茶篮拆卸：把茶篮盖拧开，抓住茶篮提手，提出茶篮。

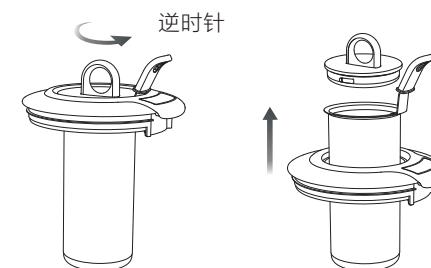

初次使用

1. 在初次使用产品之前，去除电水壶内外所有包装，标签及附件。
2. 前2-3次煮水应倒掉用于清洁，然后用湿布擦拭电水壶部件的外部。
3. 请注意，擦拭底座时请拔掉电源线。

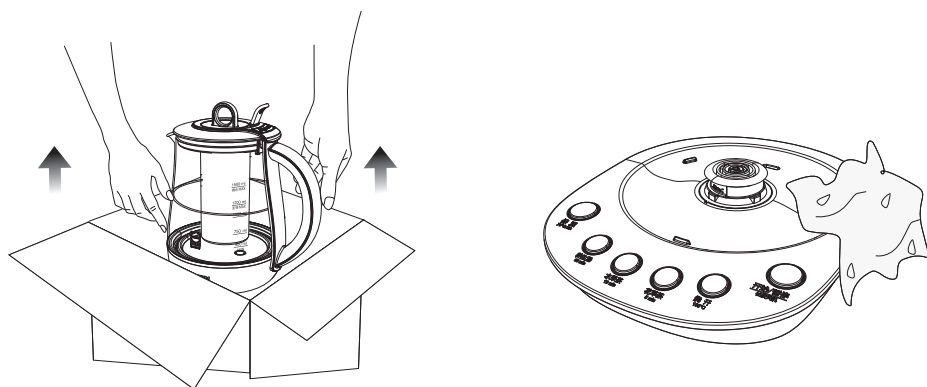

快速安装

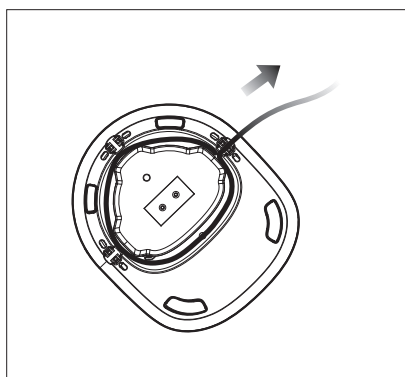

1. 通过底座的绕线装置调整电源线的长度。

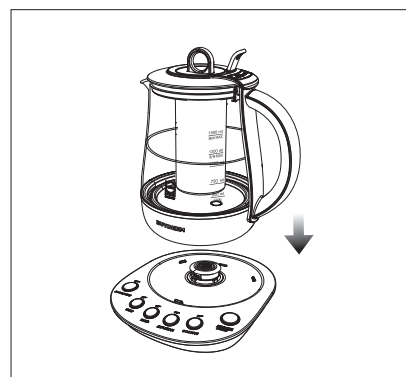

2. 将电水壶放到底座上。

使用指引

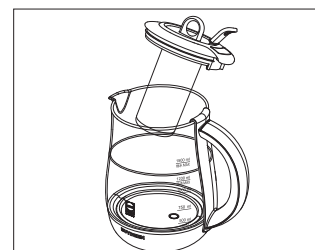

一、打开壶盖

- 拉紧茶篮盖提手，向上拉即可取出壶盖。

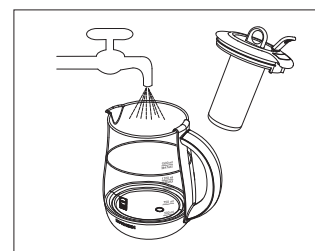

二、加入适量的净水

- 当电水壶在底座上时勿加水。

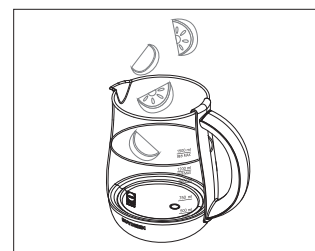

三、加入食材

- 若食材较大，可直接放入壶中。
- 切勿加水和食材超过规定的容量线。
- 若加水过满，沸腾时可能会溅出水。

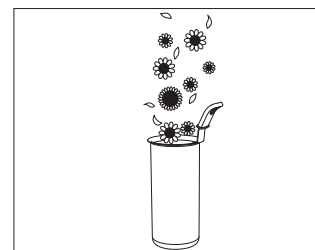

四、如需使用过滤茶篮

- 若食材较细碎，如花草、茶叶等，可使用过滤茶篮。
- 将细碎的食材放入茶篮中，按P6页所示装好茶篮。

使用指引

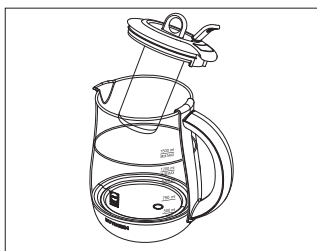

五、盖紧壶盖

- 将壶盖按图示位置放在壶身上，轻轻按压使壶盖合紧，用手轻轻提起，若提不起，表示盖子合紧。
- 如盖子装配不到位，倒水时，盖子容易掉下来。
- 请注意！盖紧壶盖时，请确认茶篮提手是否对准把手，否则，说明壶盖没盖紧。

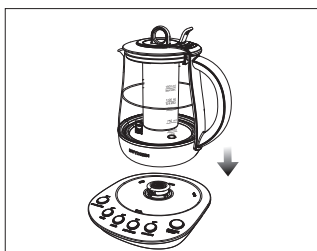

六、将水壶放在底座上

- 请将壶底及底座面上的水擦干。
- 底座务必放置在平坦、干净的耐热台面上。
- 电水壶壶身必须使用专属的底座。
- 无水时请勿使用。

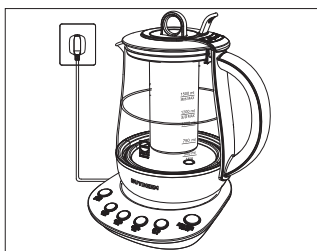

七、插上电源

- 当电水壶通电，蜂鸣器发出响声，按键灯闪烁后灯灭，表示进入待机状态，可开始选择功能工作。

烧开

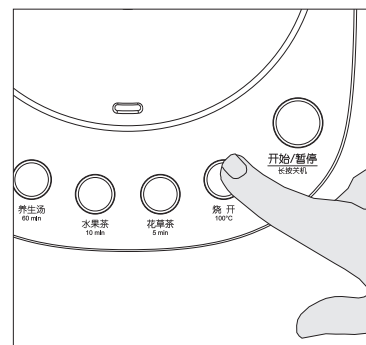

此款电水壶有两种方式进入烧开模式：

1.按“烧开”按键，再按“开始/暂停”按键，开始烧开模式

提示：按“烧开”按键，“烧开”按键灯亮，“开始/暂停”按键闪烁，提示需按压“开始/暂停”按键，再按压“开始/暂停”按键，“开始/暂停”按键灯亮，电水壶进入烧开模式。

2.按“开始/暂停”按键，再按“烧开”按键，开始烧开模式

提示：先按“开始/暂停”按键，“开始/暂停”按键灯亮，其他功能按键灯均闪烁一次后灯灭，提示可开始选择功能，再按压“烧开”按键，“烧开”按键灯亮，电水壶进入烧开模式。

进入烧开模式后，电水壶快速烧开水至100℃，电水壶发出“哔”声提示音，表示工作完成，同时自动停止工作，进入待机状态。

花草茶

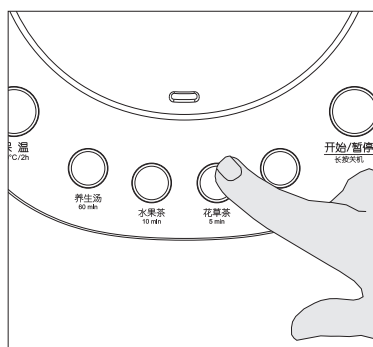

此款电水壶有两种方式进入花草茶模式：

1.按“花草茶”按键，再按“开始/暂停”按键，开始花草茶模式

提示：按“花草茶”按键，“花草茶”按键灯亮，“开始/暂停”按键闪烁，提示需按压“开始/暂停”按键，再按压“开始/暂停”按键，“开始/暂停”按键灯亮，电水壶进入花草茶模式。

2.按“开始/暂停”按键，再按“花草茶”按键，开始花草茶模式

提示：先按“开始/暂停”按键，“开始/暂停”按键灯亮，其他功能按键灯均闪烁一次后灯灭，提示可开始选择功能，再按压“花草茶”按键，“花草茶”按键灯亮，电水壶进入花草茶模式。

进入花草茶模式后，电水壶将快速烧开水至沸腾，再按照花草茶模式工作5分钟，花草茶模式结束后，电水壶发出“哔”声提示音，表示工作完成，同时自动停止工作，进入待机状态。

水果茶

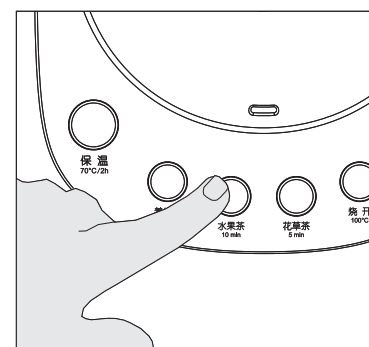

此款电水壶有两种方式进入水果茶模式：

1.按“水果茶”按键，再按“开始/暂停”按键，开始水果茶模式

提示：按“水果茶”按键，“水果茶”按键灯亮，“开始/暂停”按键闪烁，提示需按压“开始/暂停”按键，再按压“开始/暂停”按键，“开始/暂停”按键灯亮，电水壶进入水果茶模式。

2.按“开始/暂停”按键，再按“水果茶”按键，开始水果茶模式

提示：先按“开始/暂停”按键，“开始/暂停”按键灯亮，其他功能按键灯均闪烁一次后灯灭，提示可开始选择功能，再按压“水果茶”按键，“水果茶”按键灯亮，电水壶进入水果茶模式。

进入水果茶模式后，电水壶将快速烧开水至沸腾，再按照水果茶模式工作10分钟，水果茶模式结束后，电水壶发出“哔”声提示音，表示工作完成，同时自动停止工作，进入待机状态。

养生汤

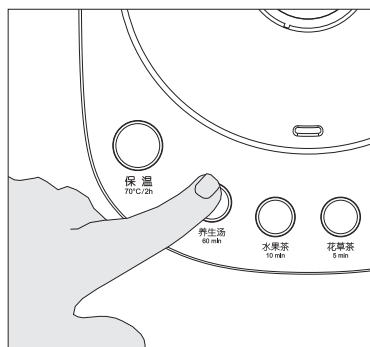

此款电水壶有两种方式进入养生汤模式：

1.按“养生汤”按键，再按“开始/暂停”按键，开始养生汤模式

提示：按“养生汤”按键，“养生汤”按键灯亮，“开始/暂停”按键闪烁，提示需按压“开始/暂停”按键，再按压“开始/暂停”按键，“开始/暂停”按键灯亮，电水壶进入养生汤模式。

2.按“开始/暂停”按键，再按“养生汤”按键，开始养生汤模式

提示：先按“开始/暂停”按键，“开始/暂停”按键灯亮，其他功能按键灯均闪烁一次后灯灭，提示可开始选择功能，再按压“养生汤”按键，“养生汤”按键灯亮，电水壶进入养生汤模式。

进入养生汤模式后，电水壶将快速烧开水至沸腾，再按照养生汤智模式工作60分钟。养生汤模式结束后，电水壶发出“哔”声提示音，表示工作完成，同时自动停止工作，进入待机状态。

保温

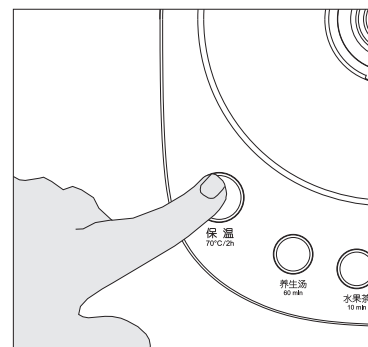

此款电水壶有两种方式进入保温模式：

1.按“保温”按键，再按“开始/暂停”按键，开始保温模式

提示：按“保温”按键，“保温”按键灯亮，“开始/暂停”按键闪烁，提示需按压“开始/暂停”按键，再按压“开始/暂停”按键，“开始/暂停”按键灯亮，电水壶进入保温模式。

2.按“开始/暂停”按键，再按“保温”按键，开始保温模式

提示：先按“开始/暂停”按键，“开始/暂停”按键灯亮，其他功能按键灯均闪烁一次后灯灭，提示可开始选择功能，再按压“保温”按键，“保温”按键灯亮，电水壶进入保温模式。

进入保温模式后，电水壶将水温保持在70℃，2个小时后，保温模式结束后，电水壶发出“哔”声提示音，表示工作完成，同时自动停止工作，进入待机状态。

特色功能

功能模式及保温模式组合使用

电水壶有两种方式进入功能及保温的组合模式：

- 1.电水壶在执行“烧开”、“养生汤”、“水果茶”、“花草茶”功能模式程序的过程中，可随时通过按“保温”按键选择保温，进入功能及保温的组合模式。
- 2.电水壶在执行“保温”程序的过程中，可随时通过按功能模式按键选择模式，进入功能及保温的组合模式。

进入功能及保温的组合模式，电水壶将先完成功能模式后再自动进入保温模式，将保温70度2小时，保温模式完成后，电水壶发出“哔”声提示音，同时自动停止工作，进入待机状态。

暂停记忆功能

-电水壶按照程序开始进行工作时，可通过按“开始/暂停”来暂停工作，暂停1个小时内再通过选择按“开始/暂停”来开始工作，电水壶将执行暂停前未完成的程序时间，不会重新执行一遍功能程序。

提壶记忆功能

-电水壶按照程序开始进行工作时，可通过将电水壶提起来暂停工作，暂停1个小时内再通过将电水壶放置在底座上来开始工作，电水壶将执行暂停前未完成的程序时间，不会重新执行一遍功能程序。

避免误操作

-电水壶按照所选功能模式进行工作1分钟内，可任意切换模式。为了避免误操作，电水壶开始工作1分钟后，不能随意切换功能。若需要切换功能，需先按“开始/暂停”按键，“开始/暂停”按键闪烁，再选择需要切换的程序。

盖中盖设计

-电水壶按照日常使用习惯，加入了两个盖子相互嵌套的“盖中盖”独特设计。在电水壶正常工作时，使用者可随时通过拧开茶篮盖来观测食物烹煮状态，从而选择加料或调味等各种操作。若食物烹煮时，产生了非常多的泡沫，建议打开茶篮盖，可有效防止溢出情况的出现。

养生汤

红枣姜茶		
序号	材料	份量
1	红枣	20颗
2	老姜	30g
3	红糖	40g
4	水	加水至1.2L

注意：红枣洗净切开，生姜去皮切片。然后将红枣、姜片、水和红糖放入壶内，开始养生汤模式，待自动断电冷却即可饮用。

五红水		
序号	材料	份量
1	红枣	15颗 (30g)
2	枸杞	25颗
3	红豆	25g
4	红花生	25颗
5	红糖	40g
6	水	加水至1.2L

注意：红枣洗净切开，红花生洗净，红豆泡水15分钟。然后把材料都放入壶内，开始养生汤模式，待自动断电即可饮用。

酸梅汤		
序号	材料	份量
1	乌梅	50g
2	干山楂片	80g
3	甘草	4片
4	陈皮丝	4条
5	冰糖	40g
6	水	加水至1.2L

注意：将清洗过的乌梅（切开）、干山楂片、甘草、陈皮、水和冰糖放入壶内，开始养生汤模式，待自动断电冷却即可饮用。冷藏风味更佳。

银耳莲子汤		
序号	材料	份量
1	银耳	10g左右
2	莲子	15颗
3	枸杞	25颗
4	红枣	10颗
5	冰糖	40g
6	水	加水至1.2L

注意：银耳泡5分钟，红枣泡洗，莲子去心。将材料放入壶内，开始养生汤模式，待自动断电冷却即可饮用。
*可根据个人喜好选择加入银耳的时间

水果茶

冰糖雪梨茶		
序号	材料	份量
1	雪梨	400g (3个)
2	冰糖	25g
3	立顿绿茶	1包
4	水	加水至1.2L

注意：雪梨洗净去核，切丁待用。将梨丁、水和冰糖放入壶内，开始水果茶模式，水沸后加入绿茶包，待自动断电冷却即可饮用。冷藏后口感更佳。

缤纷百果茶		
序号	材料	份量
1	火龙果	350g (1个)
2	芒果	50g (半个)
3	猕猴桃	100g (2个)
4	苹果	100g (1个)
5	冰糖	30g
6	立顿红茶	1包
7	水	加水至1.2L

注意：把所需水果洗净去皮切丁待用。将苹果丁、水、冰糖和红茶包放入壶内，开始水果茶模式，水沸后加入芒果丁，5分钟后，放入猕猴桃。待自动断电后，放入火龙果，盖上盖子，焖10分钟即可饮用。（这里放水果的顺序是为了最大可能保证营养不流失以及果茶风味）

甜心蜜桃茶		
序号	材料	份量
1	水蜜桃	250g (2个)
2	苹果	150g (1个)
3	冰糖	40g
4	立顿红茶	1包
5	水	加水至1.2L

注意：水蜜桃、苹果洗净去皮去核，切丁待用。将苹果丁、水、冰糖和红茶包放入壶内，开始水果茶模式，水沸后5分钟加入桃丁，待自动断电冷却即可饮用。也可待冷却后根据个人口味添加蜂蜜饮用。

浓情香芒茶		
序号	材料	份量
1	芒果	300g (2.5个)
2	雪梨	150g (1个)
3	冰糖	40g
4	立顿红茶	1包
5	水	加水至1.2L

注意：芒果和梨洗净去皮去核，切丁待用（芒果可以用削皮刀去皮可避免浪费）。将梨丁、水、冰糖和红茶包放入壶内，开始水果茶模式，水沸后加芒果丁，待自动断电冷却即可饮用。也可待冷却后根据个人口味添加蜂蜜饮用。

花草茶

红枣杞菊茶		
序号	材料	份量
1	菊花	10朵
2	干枣片	15片
3	枸杞	20颗
4	甜叶菊	2片
5	水	加水至1.2L

茉香玫瑰茶		
序号	材料	份量
1	玫瑰	20朵
2	茉莉	5g (60朵)
3	水	加水至1.2L

月桂清茶		
序号	材料	份量
1	桂花	5g
2	甜叶菊	3片
3	陈皮丝	5条
4	水	加水至1.2L

洛神赤茶		
序号	材料	份量
1	洛神花	15朵
2	玫瑰花	10朵
3	冰糖	50g
4	水	加水至1.2L

清洗及保养

电水壶的清洗

1. 拔下电源插头。
 2. 若使用茶篮：待电水壶冷却后，拧开茶篮盖，提出茶篮，倒掉茶篮中的茶叶后，用湿海绵清洗茶篮及电水壶内部。
 3. 若无使用茶篮：待水壶冷却后，用湿海绵清洗电水壶内部。
- 注意：切勿将电水壶、底座、电源线或插头浸泡水中（壶底及底座上的电子连接器不可接触水）。
4. 每次使用后，为避免食物变质，请及时清洗。

除水垢

电水壶需定期除水垢，至少每月一次，如水质较差则应增加次数。
发热盘如出现斑点，此为水垢，属于正常现象，用百洁布轻轻擦洗即可清洗干净。若情况较为严重，可采用以下方式进行除垢。

电水壶除垢小贴士

使用白醋：

- 往电水壶中倒入适量的白醋。
- 在不加热状态下静放1小时。
- 倒空电水壶后用清水清洗5-6次，必要时可重复。

使用柠檬酸：

- 倒入适量的水并煮沸。
- 加入25克柠檬酸并静放15分钟。
- 倒空电水壶后用清水清洗5-6次，必要时可重复。

简单故障处理

当电水壶放于底座，没有声音且按键灯不亮

- 检查电水壶是否完全连接底座。
- 检查底座是否完全连接电源。

信号音持续响且按键灯不亮

- 可能因为电水壶启动时没有加水或水垢堆积以致触动了干烧安全系统，可将电水壶冷却数分钟后，再倒入冷水。

水有塑胶味道

- 该情况一般出现在未使用过的新电水壶，前几次煮的水应倒掉。如果状况持续发生，将水注满至最高水位，并加两茶匙的苏打，煮沸后倒掉，再清洗电水壶。

保修和服务说明

- 如果产品有明细损坏，请您参看保修条件填好资料，将产品退回北鼎授权的售后服务中心修理，产品型号及序列号可见于产品底部。
- 保修仅限生产缺陷及参照说明书正确使用造成的损坏。
- 如果电源线损坏，为避免危险，必须由生产商、售后服务中心的专业人员进行维修或更换。
- 已过保修期限的顾客，如需购买产品零配件，可联系北鼎全国服务热线 4008-815-820。

以下情况恕不免费维修

- 无三包凭证及有效发票
- 未按说明书的要求操作引发的故障
- A. 消费者使用、保管、维护不当造成的损坏。
- B. 非本公司指定维修部自行装拆修理而造成的损坏。
- C. 因不可抗力造成的损坏。

北鼎保留对产品特性及组件作出修改的一切权利。

保修和服务说明

如果您需要更多的服务和信息，或有任何疑问，请访问北鼎网站www.buydeem.com，或致电北鼎全国服务热线4008-815-820，或与当地经销商联系。您也可以剪下保修卡填写资料，将产品寄回本公司，由本公司专业人员为您解决。



保修卡

- 1.根据“新三包”规定整机保修期为一年（自开具发票之日起）。
- 2.发票和保修证书一同作为保修凭证，发票一经涂改，保修即失效。
- 3.因使用不当或其他非产品本身质量问题造成的损坏，将收取零件成本及人工费。

顾客姓名_____联系电话_____邮 箱_____

地 址_____

产品型号_____购买日期_____经销商_____

机身号码_____

维 修 记 录	日 期	原 因	维修员

深圳市北鼎科技有限公司
 地址：深圳市南山区留仙大道同富裕工业城2号厂房3楼A
 服务热线：4008-815-820 邮箱：service@buydeem.com

*北鼎拥有最终解释权

www.buydeem.com